

Einstein
se trouve à un cocktail
et un homme vient
l'aborder.

Einstein demande:

- Quel est ton QI ?

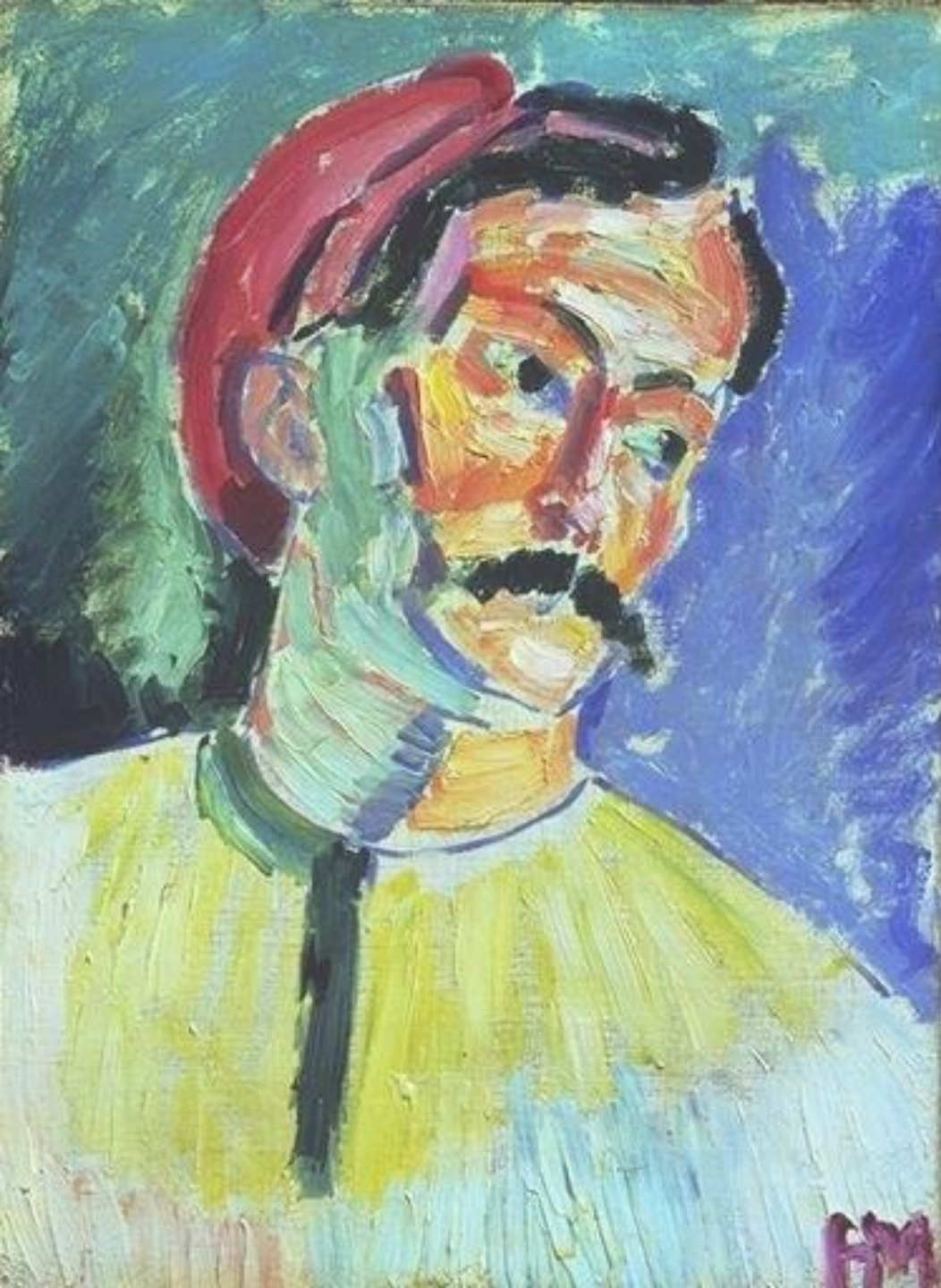

'200',
dit-il.

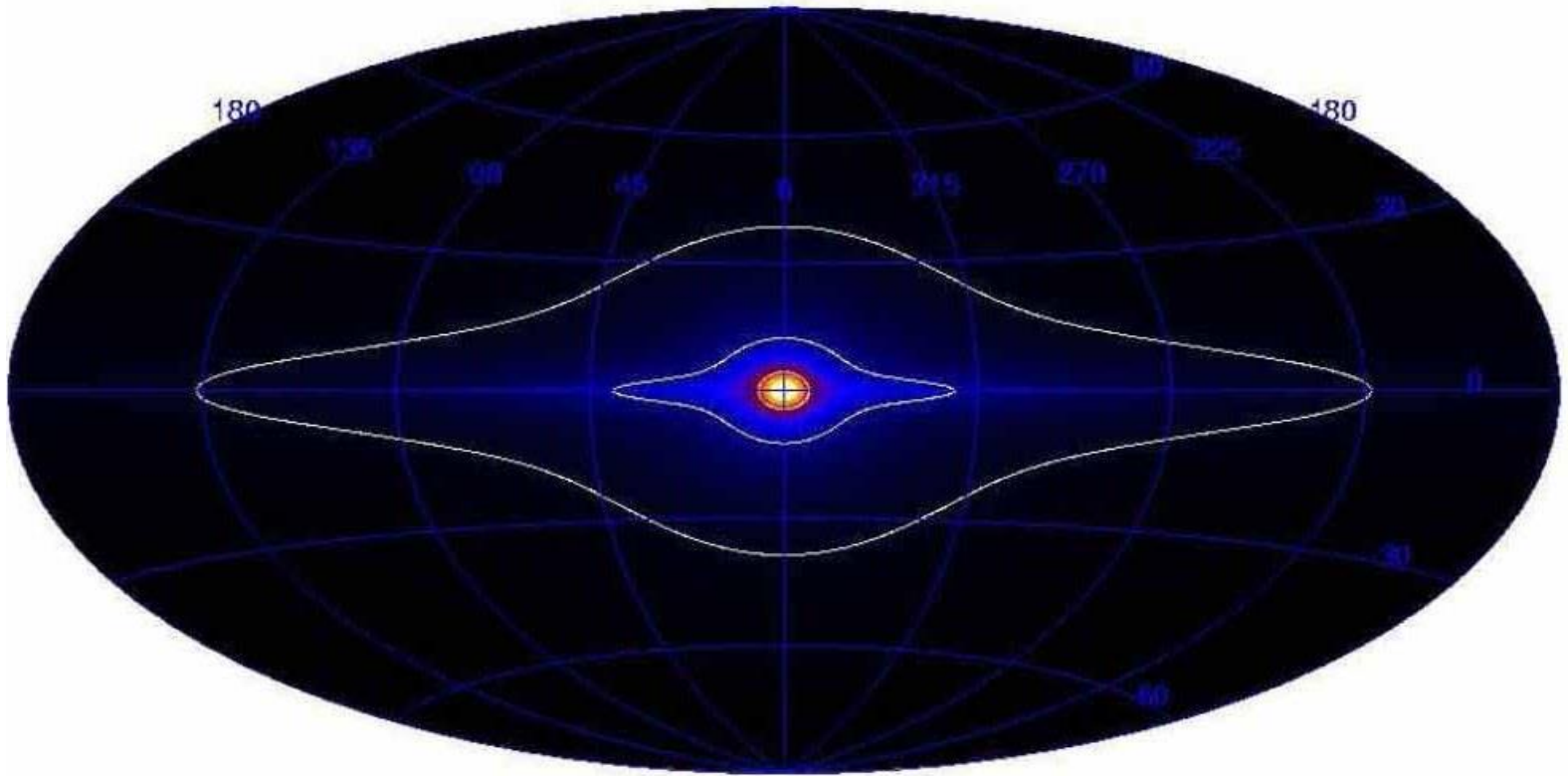

Alors, Einstein lui parle de la relativité, de l'antimatière, des trous noirs, du silicium et des nano tubes...

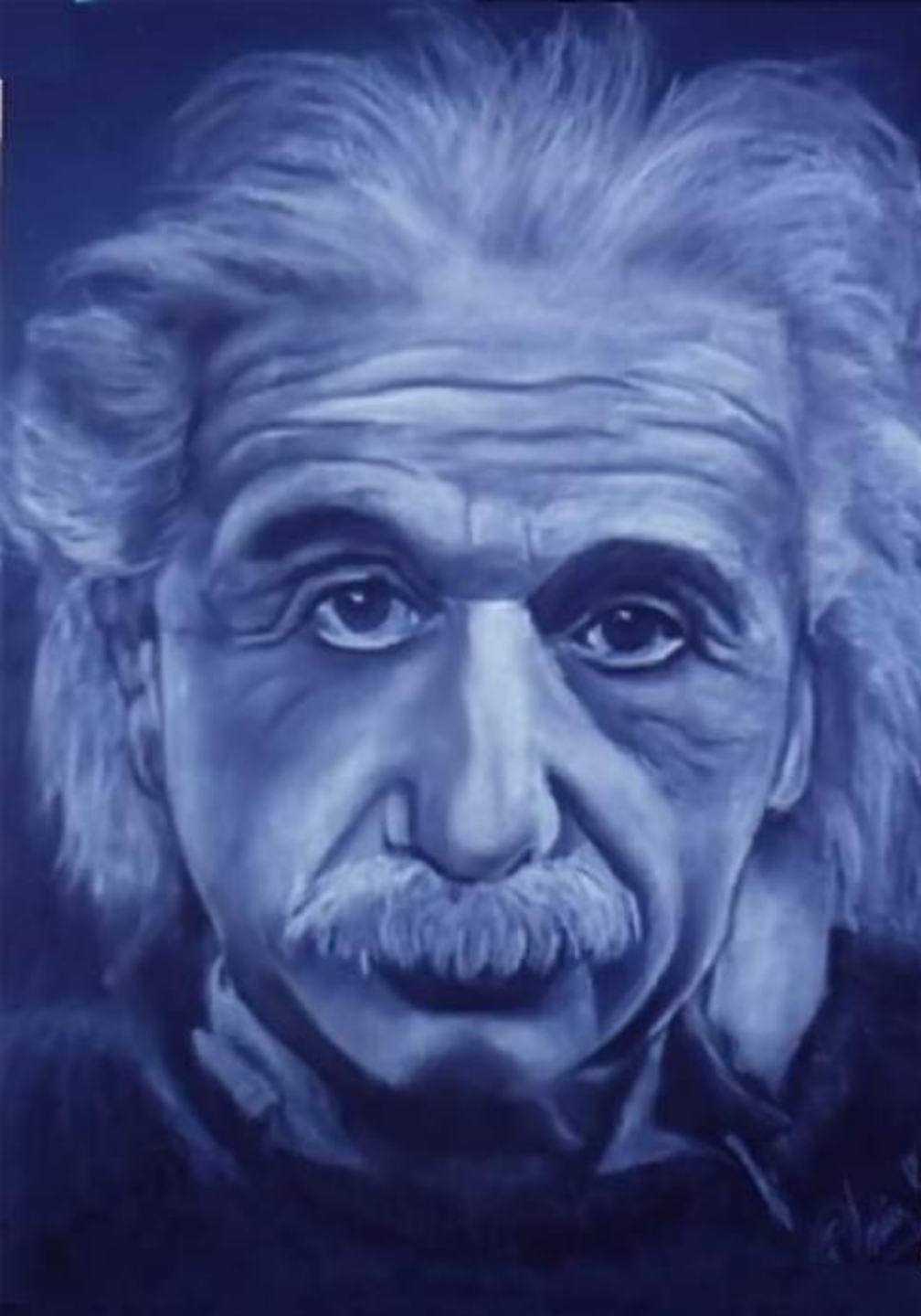

Un peu plus tard, une autre personne vient l'aborder.

Einstein demande:

- "Quel est ton QI ?"

'150',
dit-il



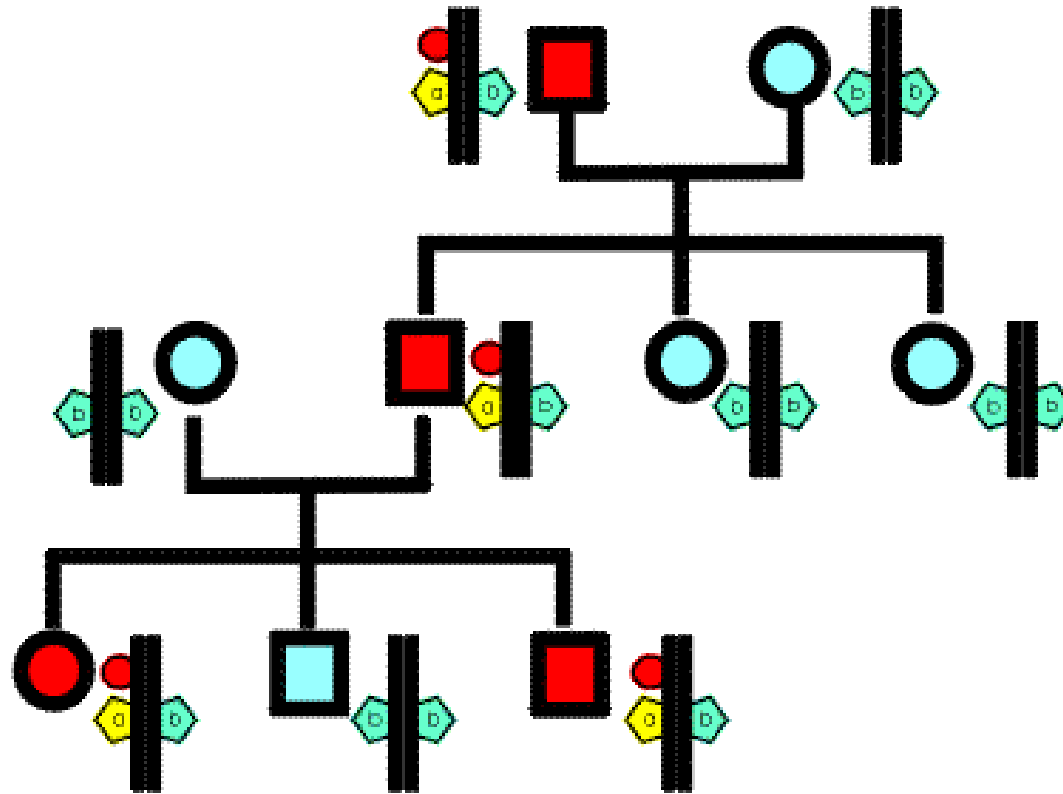

Alors, Einstein lui parle du droit international, des problèmes éthiques dus aux manipulations génétiques et des swaps de devises à spread indexés.

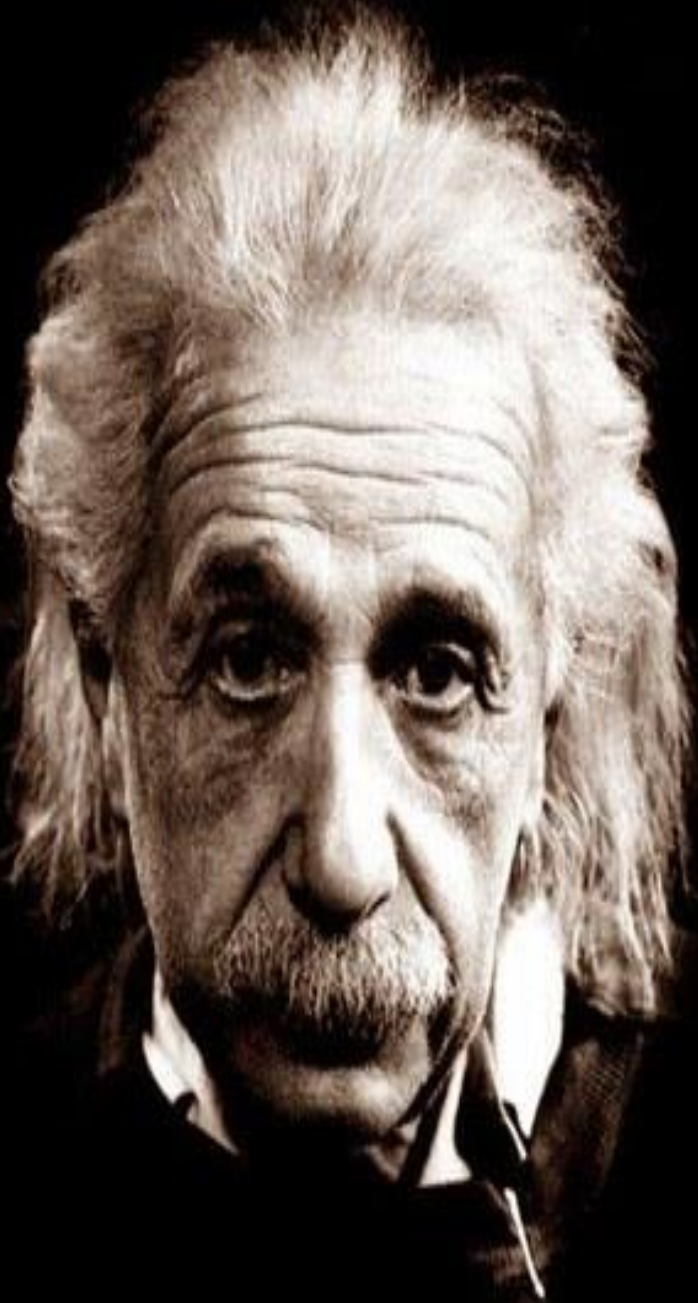

Un peu plus tard, une troisième personne vient l'aborder...

Einstein demande:

- Quel est ton QI ?



'100',
dit-il.



Alors, Einstein lui parle du gouvernement, de la pollution, du prix de l'essence, des bicylindres en V...

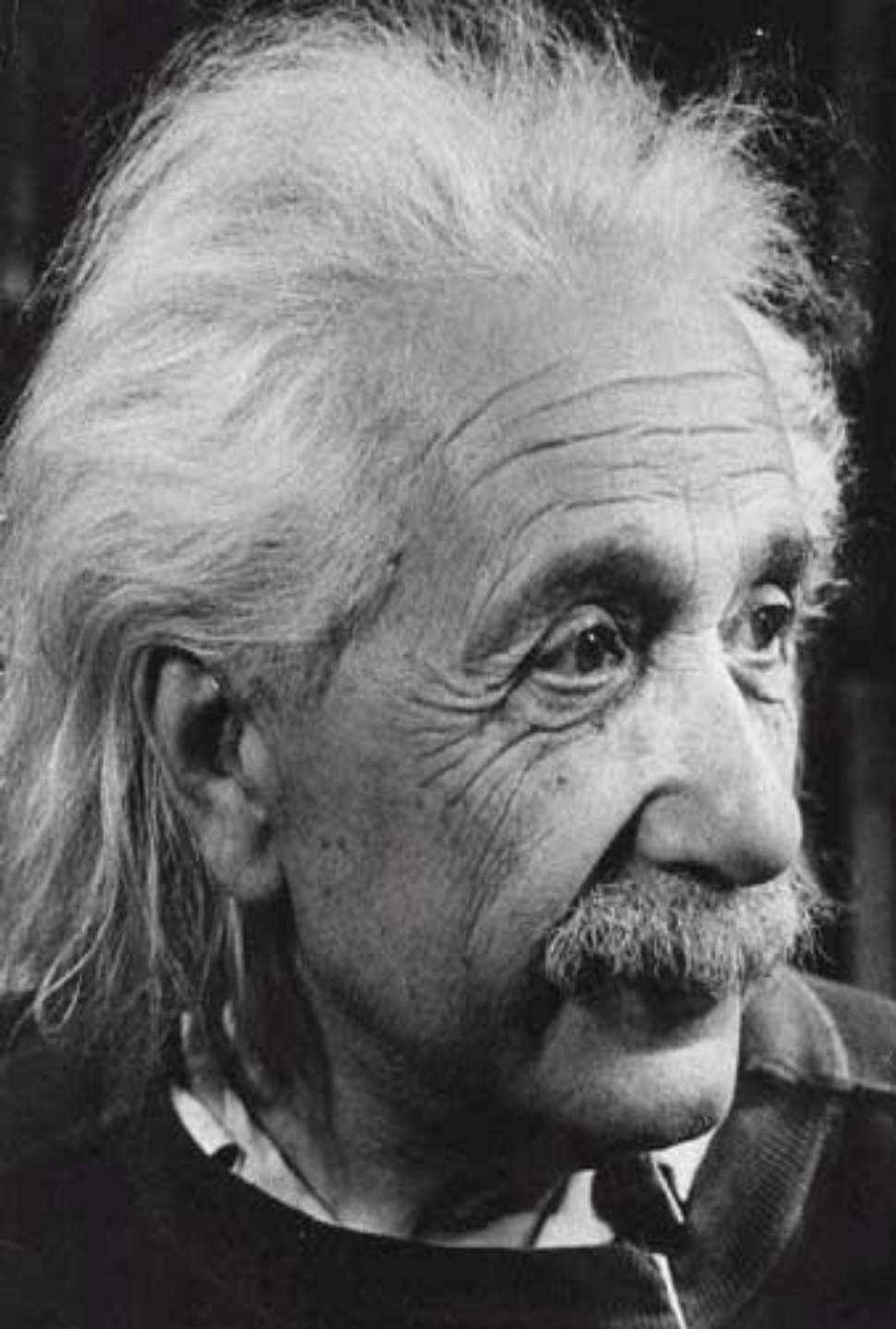

Un peu plus tard, une
autre personne vient
l'aborder...

Einstein demande:

- Quel est ton QI ?



'50',
dit-il.



Alors, Einstein lui parle de The Voice, de Koh-Lanta, de l'amour est dans le pré...

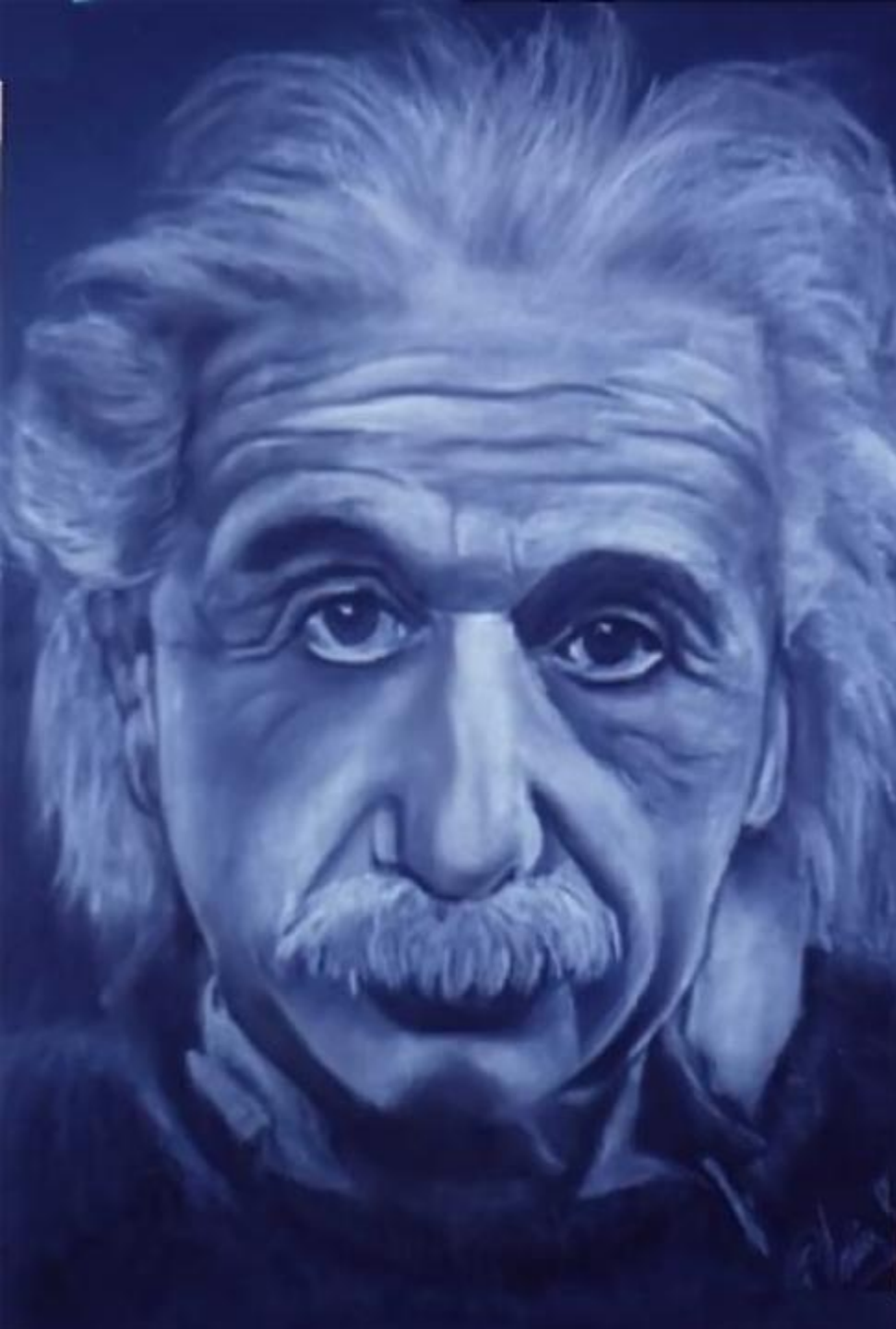

En fin de soirée, une dernière personne vient l'aborder...

Einstein demande:

- Quel est ton QI ?

- Mon cul quoi ?
demande-t-il





Alors Einstein lui demande:
- Et le foot, ça va?

D'autres sur:

Diaporamas-a-la-con.com

Le site des meilleurs diaporamas humoristiques

[Attention le passage du pointeur de souris dans ce cadre déclenche un lien vers le site]